



MAXIMO

17 Maximo

Характеристики

- Интуитивно понятные в эксплуатации механизмы регулирования высоты и глубины сиденья, высоты спинки позволяют точно настроить стул под ребенка.
- Допустимая нагрузка - до 80 кг.
- Оптимально для роста 1,10 - 1,85 м.
- Амортизатор под сиденьем и эластичная поверхность стула предназначены для максимального комфорта и динамики при

сидении.

- Сверхширокая 5-лучевая крестовина и механизм Turn-stop (блокировка вращения стула) заботятся о максимальной стабильности и безопасности.
- Двойные ролики оснащены противооткатным устройством в соответствии с самыми высокими требованиями безопасности и подходят как для твердых, так и для мягких напольных покрытий.

17 МАХИМО

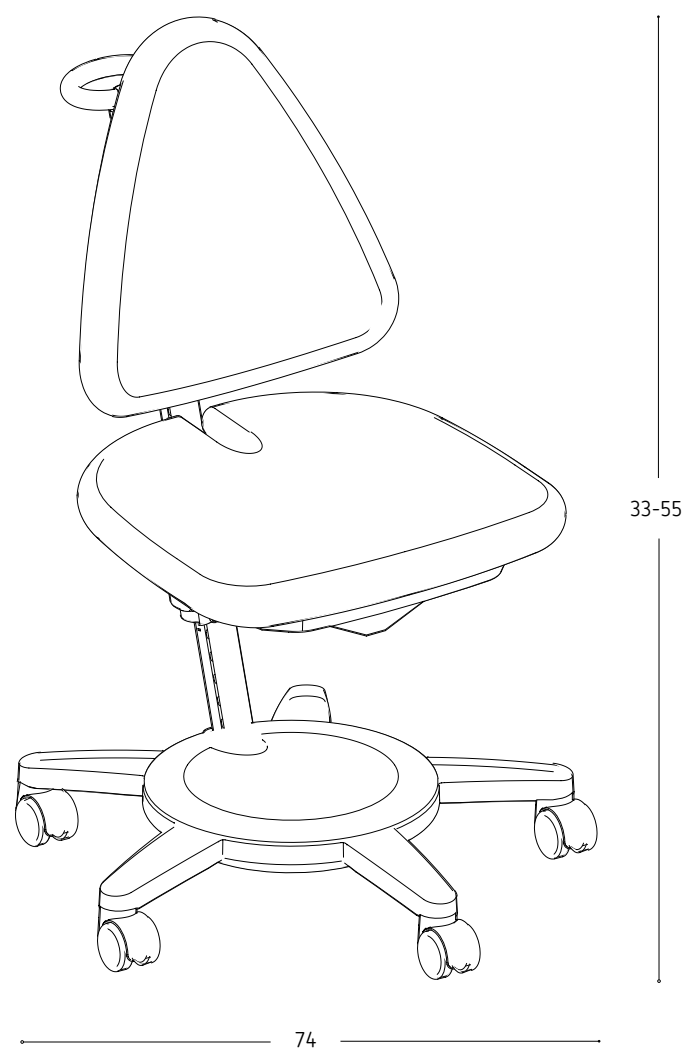

ОБЗОР С ДОПОЛНЕНИЯМИ

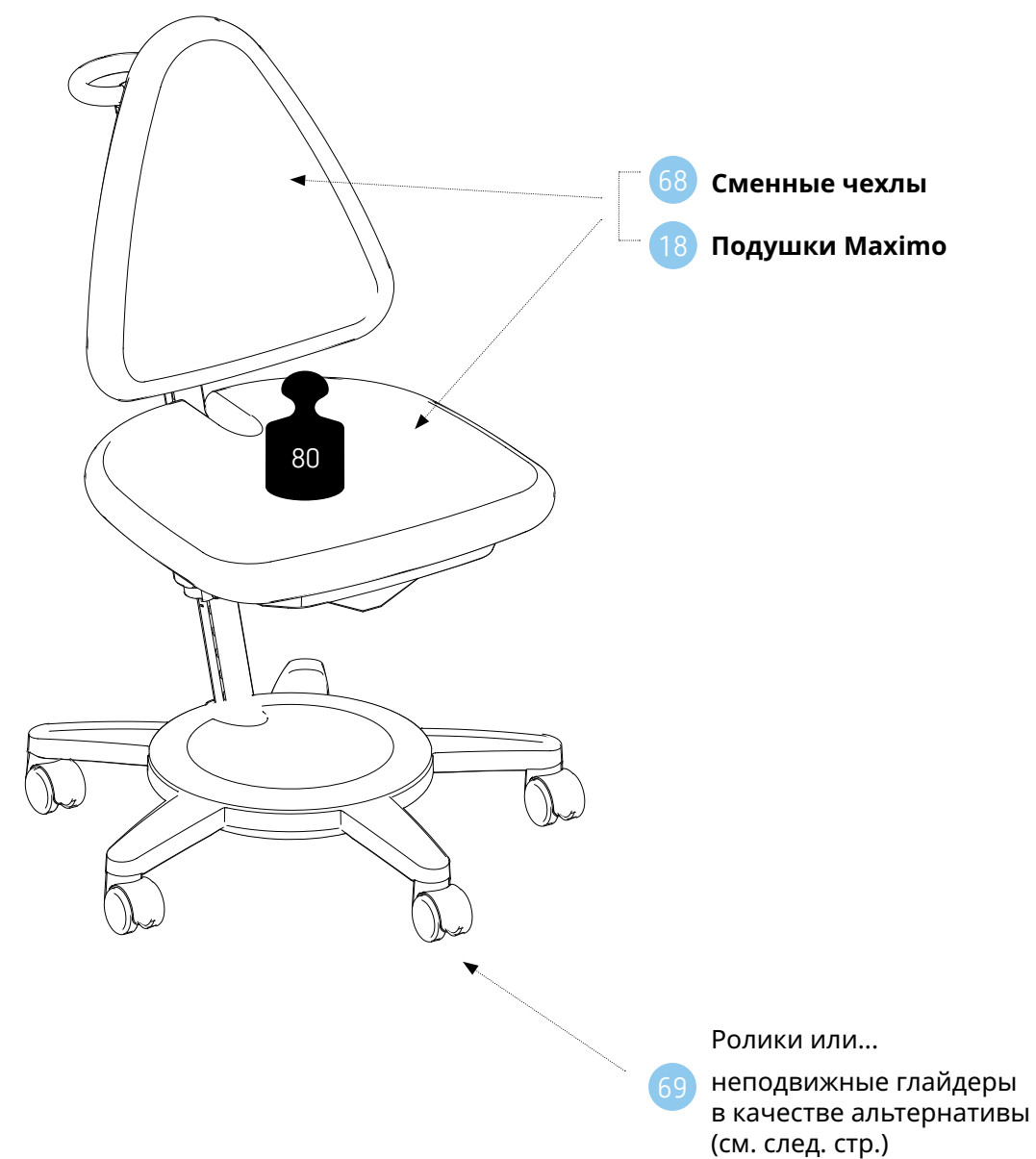

Цвет основания	белый или серый
Фишка	2 потайных отделения под сиденьем
Дополнения	подушки сиденья и спинки, чехлы, глайдеры
Диапазон регулировки	<ul style="list-style-type: none"> • Высота сиденья 28-55 см. • Глубина сиденья 29-42 см. • Высота спинки 73-104 см.

ДОПОЛНЕНИЯ МАХІМО

18 Подушки Махімо

68 Сменные чехлы



- 3 вида тканей
- 15 расцветок на выбор
- Ткани износостойчивые и легкие в уходе
- Подушки сиденья и спинки легко менять
- При желании чехлы можно заменить на новые

Уход: следуйте рекомендациям на этикетке

69 Глайдеры



- Неподвижные глайдеры на замену роликам
- Обеспечивают самую низкую высоту стула (минус 3 см) и тем самым подходят для более маленьких детей
- Возможно купить и установить позднее

⇔ 3,5 см



МАТЕРИАЛЫ, ЦВЕТА И ДЕКОРЫ СТУЛЬЯ И ТКАНИ

Состав и рекомендации по уходу

Характеристики тканей Classic 1 + Motiv 1

Материал: 100% трудновоспламеняющийся полиэстер
Не содержит красителей с тяжелыми металлами
Изготовлен из 100% переработанного полиэстера
Экологически чистый, проверен на содержание вредных веществ согласно Oeko-Tex® Standard 100
Вес: 260г/м² ± 5%
Износостойчивость: 50.000 по Мартиндейлу/37.500 по Визенбеку
Огнестойкость BS 476 Part 7 Class/BS 476 Part 7 Class 0
Светостойкость: 6 (ISO 105 - B02:2013), испытано в соответствии с BS 2543:1995/2004
Прочность к истиранию во влажном состоянии: 4, сухом: 4, испытано в соответствии с BS 2543:1995/2004

Характеристики тканей Trend 2

Материал: шенилл, 96%PES, 4%NY
Не содержит красителей с тяжелыми металлами
Экологически чистый, проверен на отсутствие в содержании вредных веществ согласно Oeko-Tex® Standard 100
Вес: 574г/м² ± 5%
Износостойчивость: 45.000 по Мартиндейлу/33.500 по Визенбеку
Огнестойкость: BS 5852
Светостойкость: 4-5 (ISO 105 - B02:2013), испытано в соответствии с BS 2543:1995/2004
Прочность к истиранию во влажном состоянии: 5, сухом: 5, испытано в соответствии с BS 2543:1995/2004

Характеристики сетки Scooter 5

Материал: 100% эластомерный полиэстер
Износостойчивость: 50.000 по Мартиндейлу/37.500 по Визенбеку
Светостойкость: 5
Прочность на истирание во влажном состоянии: 5, сухом: 4

Характеристики ткани Utensilo 6

Материал: износостойкое полиэфирное полотно

Уход 1 2 5 6

Регулярная чистка пылесосом
При загрязнении чистить влажной тканевой салфеткой
Соблюдайте рекомендации по уходу на этикетке 1 2 6

ТКАНИ ОБИВКИ CLASSIC

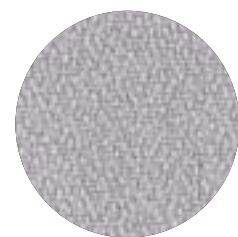

СЕРЫЙ



ЗЕЛЕНый



СИНИЙ

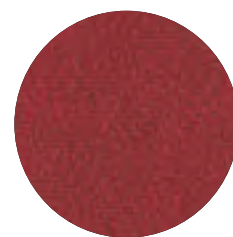

КРАСНЫЙ

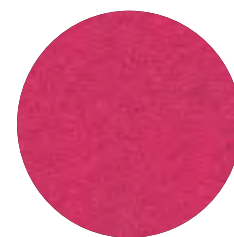

ЯРКО-РОЗОВЫЙ

СЕТКА SCOOTER

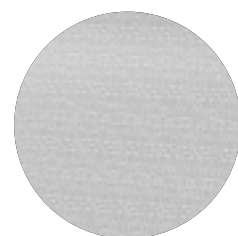

СЕРЕБРИСТО-СЕРЫЙ

ТКАНИ ОБИВКИ MOTIV



ГАЛАКТИКА



ЛОТТА



СТРАНА ЧУДЕС

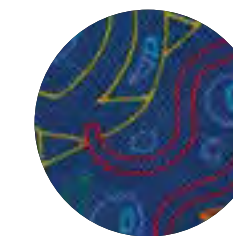

СУБМАРИНА

ТКАНИ ОБИВКИ TREND



АНТРАЦИТ

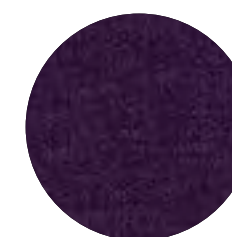

БАКЛАЖАН

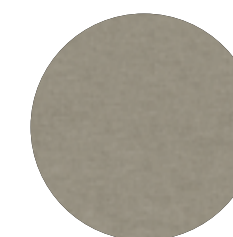

ХАКИ

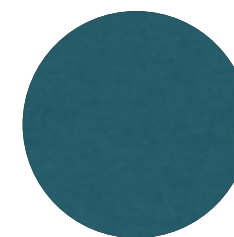

ПЕТРОЛЬ

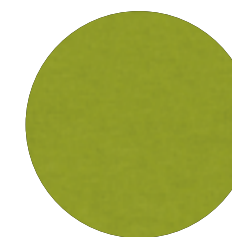

ЛАЙМ

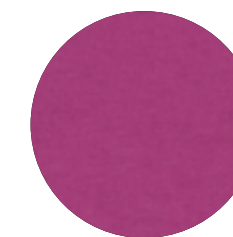

МАГНОЛИЯ

UTENSILO ЦВЕТА

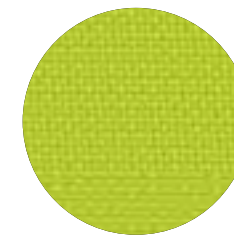

ЗЕЛЕНый

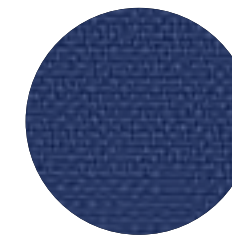

СИНИЙ

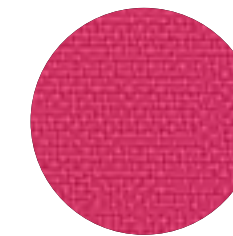

ЯРКО-РОЗОВЫЙ

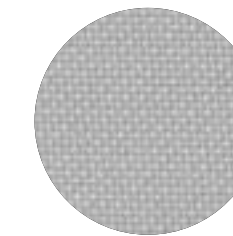

СЕРЫЙ